

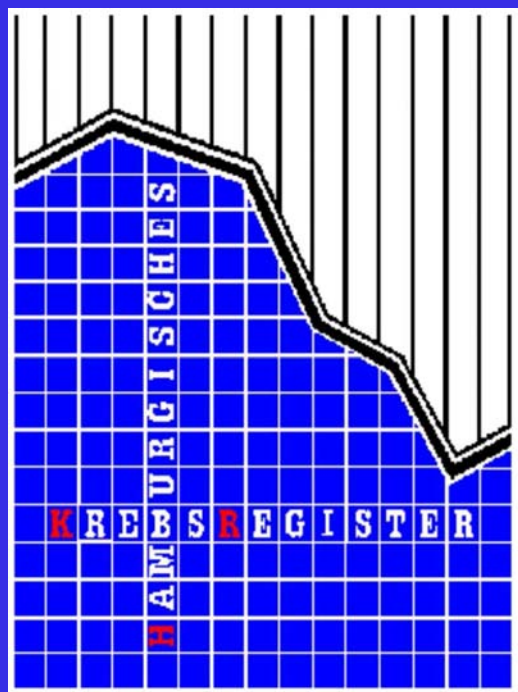

Hamburgisches Krebsregister

- das erste und älteste Krebsregister
Deutschlands -



81 Jahre
(1926- 2007)

Eine Institution stellt sich vor

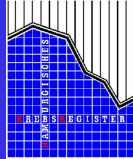

Ein paar Basiszahlen

In der HKR-Datenbank befinden sich zur Zeit:

(Stand: Mai 07)

- etwa **236.000** Patienten mit
- ca. **275.500** Tumoren und
- knapp **420.000** Meldungen.

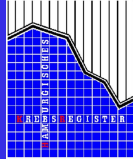

Jährliches Aufkommen

- ca. 21.000 Meldungen
davon z.Zt. ca. 6.500 elektronisch
- rund 20.000 Todesbescheinigungen
werden manuell abgeglichen
davon ca. 5.000 identifizierte Krebsfälle.

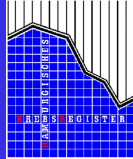

Monatliche Veränderungen

- ca. 10.000 Korrekturen per CD vom Hamburger Einwohnermeldeamt (EMA)
- davon sind ca. 10 Namenskorrekturen zwischen 50 und 100 Wegzüge und ca. 350 Sterbefälle
- ca. 200 direkte Recherche beim EMA bei Unklarheiten zum Patientendatensatz

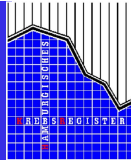

Wo bekommen wir die Daten her?

- Dokumentationsbögen
oder auf elektronischem Weg
- Pathologiekoooperationen
- Todesbescheinigungen
- Studien



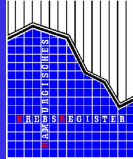

Anzahl der meldenden Ärzte

- Insgesamt Ca. 2.200 Melder
- Ca. 900 Ärzte aus dem niedergelassenen Bereich, die mindestens 1 Meldung an das HKR gesandt haben.
- 112 niedergelassene Ärzte, die im Jahr 2006 mehr als 5 Meldungen hatten.
- 62 niedergelassene Ärzte, die im Jahr 2006 mehr als 10 Meldungen hatten.
- 31 > 50 Meldungen und nur 19 > 100 Meldungen

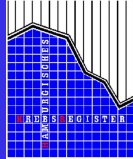

Noch ein Wort zum DCO - Verfahren

Wenn wir einen Brief an Sie senden, **sind Sie unsere letzte Chance**, Informationen zu einem Fall zu bekommen, der uns zu Lebzeiten des Patienten nicht gemeldet wurde.

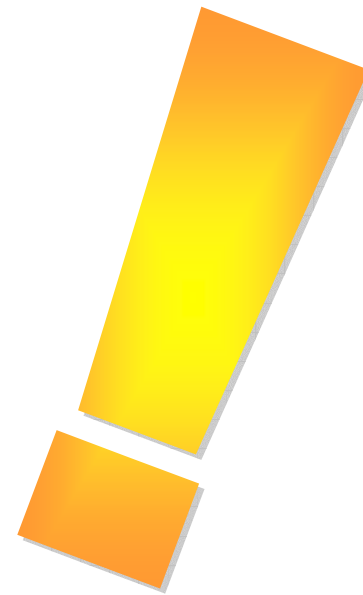

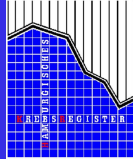

Leitsätze für die Entwicklung der elektronischen Meldung

- **Vorhandenes nutzen** (nicht doppelt dokumentieren)
- **Doppelte Meldungen vermeiden** (Steigerung der Effizienz)
- **Orientierung am Machbaren** (kurze Entwicklungszeiten)
- **Plausibilitätsprüfungen vor Ort**
- **Lernen am Erfolg** (kleine Schritte)

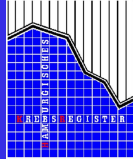

Entwicklung des elektronischen Meldeverfahrens

Version 1: Apr. 2001 Klinische Dokumentation in der Onkologie (*KDO*)
SAP <> KDO <> HKR

Version 2: Aug.2003 Krebs-Dokumentation für Niedergelassene (*KreDo*)
KV-ADT (.con) <> KreDo <> HKR

Version 3: Dez.2005 Krebs-Dokumentation per USB U3-Stick (*KreDoS*)
Privatpatienten + .con <> KreDoS <> HKR

Apr. 2005 Aufnahme in den News-Verteiler der KBV
(wg. Änderungen im .con Datensatz)

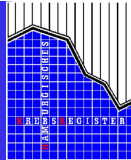

Elektronische Meldungen

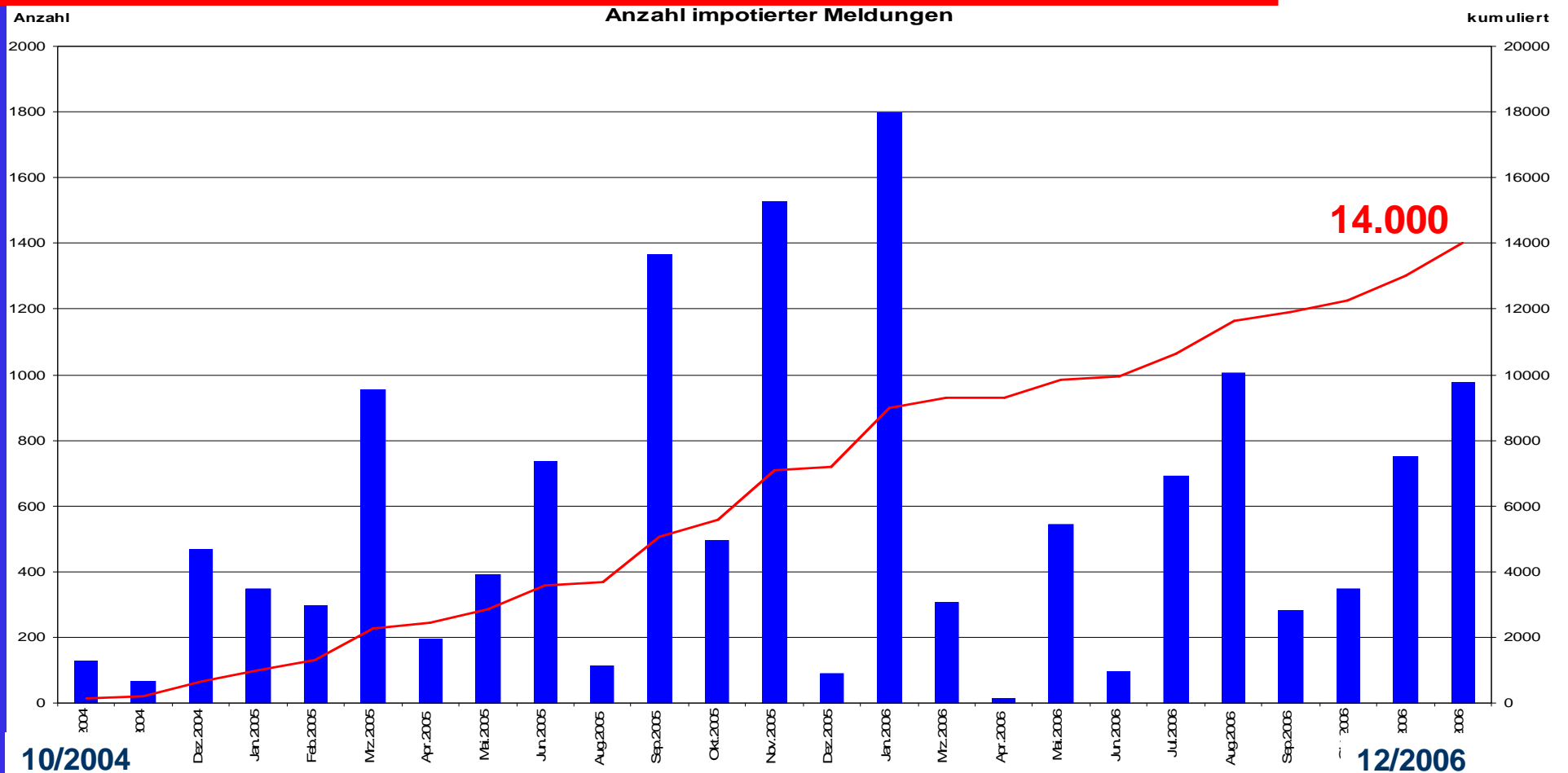



U3-Stick – Krebsdokumentation Stick



KDO: Access-DB
(V.1) VBA-Oberfläche
nur für Win-Systeme (bedingt einen speziellen SAP-Report)

KDO: Access-DB
(V.2) Delphi-Oberfläche mit intelligenter Ausfüllunterstützung
nur für Win-Systeme (bedingt einen speziellen SAP-Report)

KreDo: Valentina-DB
(V.2) Java-Oberfläche
ab Win98/2nd Ed. und MAC-OS nur Vers.8.1
Installation via CD auf den Praxis - PC

KreDoS: Valentina-DB
(V.3) Java-Oberfläche
Win2000sp4 / XP und MAC-OS ab Vers.8.1 und Linux
Keine Installation auf PC notwendig, da alles auf dem U3-Stick verbleibt.

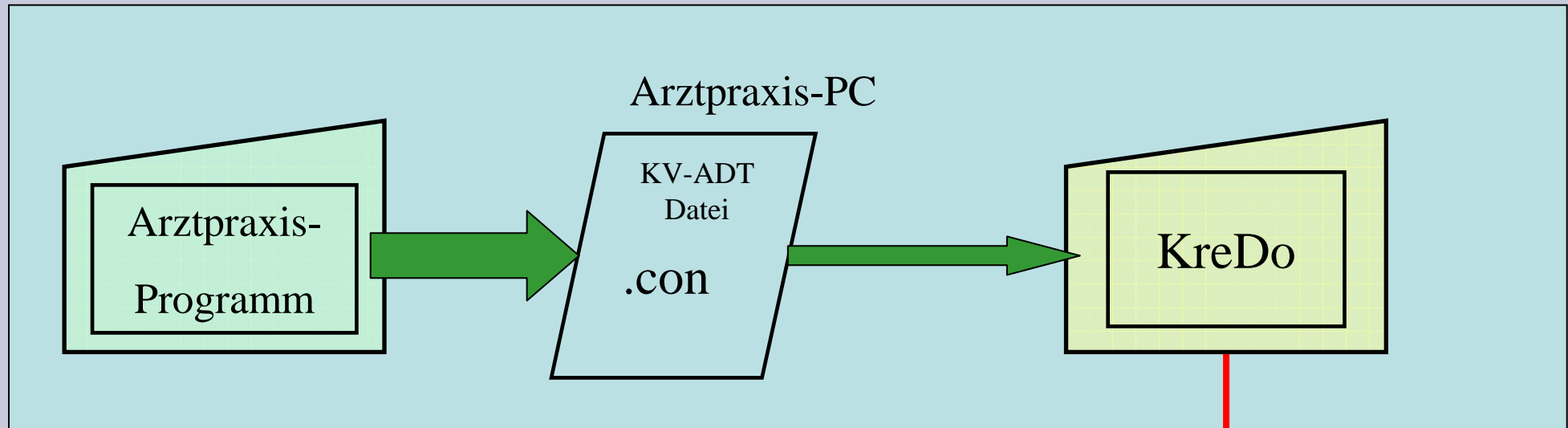

Verschlüsselt auf Diskette, CD oder USB - Stick

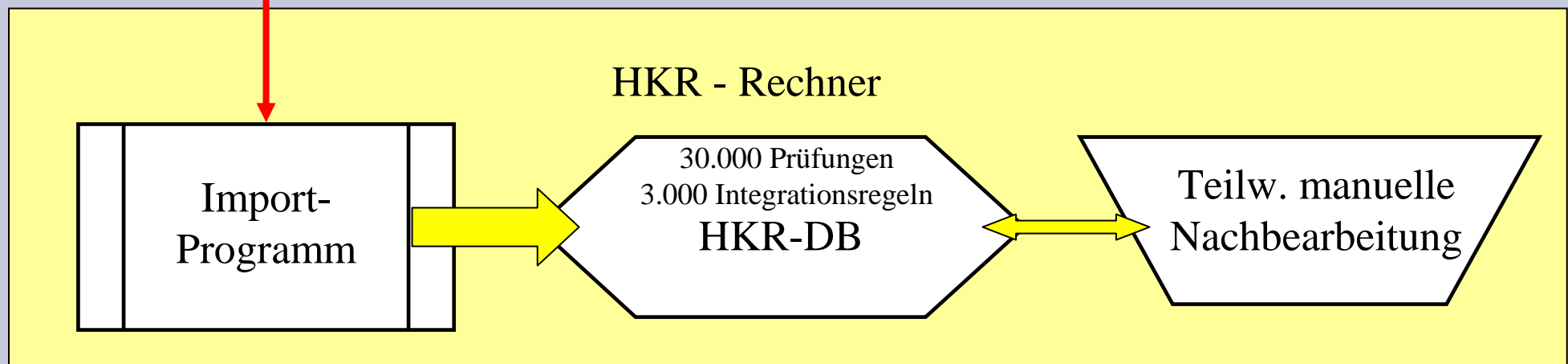

Melder sendet Meldungen per Stick

Die „Exportdateien“ werden auf den HKR-Rechner übertragen und dort dekryptisiert.

Die Meldungen werden von TRISTAN importiert, in sich auf Plausibilität und Vollständigkeit überprüft und einem eindeutigen Melder zugeordnet.

Der Patient wird abgeglichen, die Adresse wird logisch geprüft, der Tumor wird zugeordnet und dann wird die beste Information nach internationalen Regeln aus den Meldungen zu einem Tumor ermittelt und in dem sog. „Best Of“ zusammengestellt.

Hat die Meldung alle Prüfungen erfolgreich überstanden und wurde sie nicht als doppelte Meldung von diesem Melder zu diesem Tumor ausgewiesen, dann wird sie als „gültig“ bezeichnet und der automatisierten Honorierung zur Verfügung gestellt.

Der Honorierungslauf wird idR. Quartalsweise manuell von Frau Strehler (428 37 - 2211) angestoßen und die Daten werden dann von ihr manuell in das SAP-Kassenverfahren übertragen. Dann wird eine weitere Mitarbeiterin die Daten prüfen und die jeweilige Überweisung (€ 3,50 pro Meldung) an den Melder freigeben.

Das HKR – Projekt: *KreDoS / KDO*

KDO - Klinische Dokumentation Onkologie

Ziehen Sie einen Spaltenkopf in diesen Bereich, um nach einer Spalte zu gruppieren.

SAPNr	Nachname	Vorname	Station	Importdatum	
30775900	Abbas	Osman	Station 7B	26.06.2006	⊘
30771806	Abel	Jürgen	Station 9B	26.06.2006	⊘
30809264	Abel	Klaus-Guenther	Station 14B	26.06.2006	⊘
30268843	Abraham	Reinhold	Station 10B	26.06.2006	➔
30826657	Accrombessi	Affi	Station 8A	26.06.2006	⊘
30313572	Adamu	Annegret	Station 8A	26.06.2006	⊘
30818641	Adomat	Etta	Station 11B	26.06.2006	⊘
30722156	Ahlers	Gustav	Station 5B	26.06.2006	⊘
30213882	Ahström	Karl	Station 9B	26.06.2006	⊘
30175384	Ahrens	Hannelore	Tagesklinik	26.06.2006	⊘
30882163	Ahrens	Eckard	Station 17B	26.06.2006	⊘
30588373	Akef	Mustafa	Station 5B	26.06.2006	⊘
30475619	Aksoku	Zehra	Station 5B	26.06.2006	⊘
30743478	Aktas	Necati	Station 4A	26.06.2006	⊘
30804511	Akekin	Hüseyin	Station 17B	26.06.2006	⊘
30213953	Albers	Kurt	Station 17B	26.06.2006	⊘
30852389	Albers	Gerhard	Station 16B	26.06.2006	⚠
30485161	Albert	Holger	Station 7A	26.06.2006	⊘
30701897	Albrecht	Gudrun	Station 8B	26.06.2006	⊘
30755915	Albrecht	Ursula	Station 18A	26.06.2006	⊘
30794956	Albrecht	Erna	Station 11A	26.06.2006	⊘
30553859	Albrecht	Marianne	Station 9a	26.06.2006	⊘
30522997	Albrecht	Thomas	Station 11A	26.06.2006	⊘
30856850	Albrecht	Hans-Jürgen	Station 5A	26.06.2006	⊘
30109836	Albrecht	Hans	Station 6A	26.06.2006	⊘
30464547	Aldag	Edith	Tagesklinik	26.06.2006	⊘
30735227	Alehin	Gennadij	Station 14B	26.06.2006	⊘
30316636	Alts	Harry	Station 17B	26.06.2006	⊘

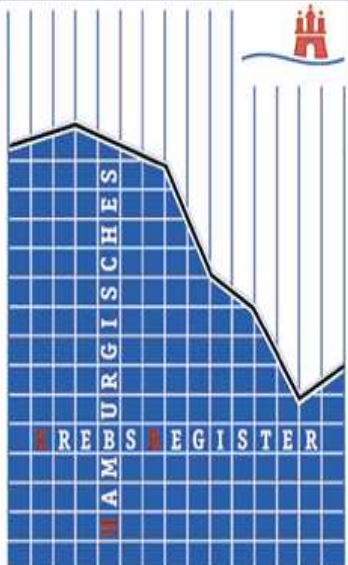

- ## Bisherige Installationen:
- AK-Altona
 - AK-Harburg
 - AK-Barmbek
 - Israelitisches KH¹
 - Groß-Sand¹
 - **ca. 40 Praxen**
 - AK-Wandsbek*
 - AK-Nord*
 - AK-St.Georg*
 - UKE*
 - alle onkologie-vereinbarten Praxen*
 - weitere 3 Großpraxen*
- * in Vorbereitung
- ¹ ehem. GWI - Agfa health care - Orbis

Masken und Plausibilitäten 1

Tumor-orientierte Liste mit Ausschluss von Doppelmeldungen aus den .con-Dateien.

Suchkriterium ist der ICD-3- Steller aus der Haupt-, Neben- und Langzeit-Diagnose der .con-Datei. Es werden nur „gesicherte“ (G) Krebs-Diagnosen und der „Zustand nach“ (Z) übertragen.

KreDoS

Patientenliste Liste sortieren nach: Nachname, aufsteigend

Nummer	Name	Vorname	ICD	Import	Exp
966725	ABADH	Helga	C91.1	11.01.2006	<input type="checkbox"/>
1001970	ACKYPQQT5	Ingrid	C50.9	11.01.2006	<input type="checkbox"/>
1001448	AEHYO	Maria	C91.1	11.01.2006	<input type="checkbox"/>
102151	AEKJSIA	Georg	D46.2	11.01.2006	<input type="checkbox"/>
960796	AFJIEOBB0PIO	Renate	C50.9	11.01.2006	<input type="checkbox"/>
1004330	AGUYXVBFKXOGI	Ilex	C50.9	11.01.2006	<input type="checkbox"/>
1000463	AHTVTRAESCHESFP	Nicole	C50.9	11.01.2006	<input type="checkbox"/>
10029557	ALASONQFAQIPYQUU	URSULA	C50.9	11.01.2006	<input type="checkbox"/>
10034249	AMHDALQOOQXEJP	Hans-Heinrich	C88.0	11.01.2006	<input type="checkbox"/>
10033911	AMHKHT	Helga	C50.9	11.01.2006	<input type="checkbox"/>
10070587	AOAULIMDSFCDOGKU	Dieter	C18.9	11.01.2006	<input type="checkbox"/>
1004997	AOBEB	Marion	C50.9	11.01.2006	<input type="checkbox"/>
10063568	AOCCTHBJHXHY	Anni	C50.9	11.01.2006	<input type="checkbox"/>
10063908	AOGMFJAA	Maria	C50.9	11.01.2006	<input type="checkbox"/>
10049140	APAYQHBRGGEJQQ	Gisela	C64.9	11.01.2006	<input type="checkbox"/>
10070549	APMMPVSFHO	Jutta	C50.9	11.01.2006	<input type="checkbox"/>
10047376	APYQESURBLP	Elsa	D46.2	11.01.2006	<input type="checkbox"/>
10034171	AQPNARHYHJIFORG	Rudolf	C83.8	11.01.2006	<input type="checkbox"/>
10048508	ARBPB	Roswitha	C71.9	11.01.2006	<input type="checkbox"/>
991693	ARCEQWJXCC	Ursula	C50.9	11.01.2006	<input type="checkbox"/>
10033751	ARHCOMVYOWVK	Roswitha	C21.1	11.01.2006	<input type="checkbox"/>
961846	ASADFONOEHBXMMWM	Eva-Maria	C90.0	11.01.2006	<input type="checkbox"/>
1000859	ASOMCCXGLJIUB	ROSWITHA	C50.9	11.01.2006	<input type="checkbox"/>
993759	ASQDNNF	Erika	D46.2	11.01.2006	<input type="checkbox"/>
10048972	ASVGRKUS	Willi	C83.0	11.01.2006	<input type="checkbox"/>
10049028	ATBRXEPC	Constantinia	C50.9	11.01.2006	<input type="checkbox"/>
960670	ATFXBTLX	Gesa	C91.1	11.01.2006	<input type="checkbox"/>
995422	ATGCIIMTGVBWVWOH	Gisela	C50.9	11.01.2006	<input type="checkbox"/>
10033609	AUKDYWNJS	Wiebke	C50.9	11.01.2006	<input type="checkbox"/>
1006391	AUMIOLDEFL	Heinz	C20.9	11.01.2006	<input type="checkbox"/>
10032497	AVILDKHYPYQXBX	Ruth	C50.9	11.01.2006	<input type="checkbox"/>
964004	AVXG	Harald	C21.1	11.01.2006	<input type="checkbox"/>
10062981	AWJKS	Erika	C56.9	11.01.2006	<input type="checkbox"/>
10034058	AWLRDSU	Heide	C82.1	11.01.2006	<input type="checkbox"/>
982971	AXSNMBVCQKJWJHC	Magdalena	D47.2	11.01.2006	<input type="checkbox"/>
10033112	AYMQBSWVNY	Eryka	C50.9	11.01.2006	<input type="checkbox"/>
960794	AYMUP	Edith	C50.9	11.01.2006	<input type="checkbox"/>
969286	BAGV	EVELYN	C64.9	11.01.2006	<input type="checkbox"/>
10034663	BCASACHHQM	Hans-Jürgen	C90.0	11.01.2006	<input type="checkbox"/>
10032890	BCTK	Sirkka	C50.9	11.01.2006	<input type="checkbox"/>
1000351	BFDPEKAT	Hans	C18.9	11.01.2006	<input type="checkbox"/>
10048830	BHGYAMNTXBEDKE	Seija	C91.1	11.01.2006	<input type="checkbox"/>
1001215	BHOLVEGPPBROMECC	Christine	C80.9	11.01.2006	<input type="checkbox"/>
981788	BHPMOIWT0	Juergen	D46.2	11.01.2006	<input type="checkbox"/>
100349	BVTJJDGJLXR	Ingetraut	D47.1	11.01.2006	<input type="checkbox"/>
993581	BJFCOYBBKQUNDJK	Gerhard	C91.1	11.01.2006	<input type="checkbox"/>
1004725	BJVEIEMF	Edith	C56.9	11.01.2006	<input type="checkbox"/>
964747	BKIRHTDOX	Joachim	C91.1	11.01.2006	<input type="checkbox"/>
992838	BKODFQVKGFLCED	Johannes	C18.9	11.01.2006	<input type="checkbox"/>
994653	BLJVJDMFNNDYDESFT	Manfred	C49.9	11.01.2006	<input type="checkbox"/>
10062582	BMEFHFAIYKDDK	Hans-Juergen	C61.9	11.01.2006	<input type="checkbox"/>
1004662	BMNNKQQLDRGFD	Karl	C18.9	11.01.2006	<input type="checkbox"/>
104998	BNGGKHWU	Elke	C50.9	11.01.2006	<input type="checkbox"/>
981104	BNXFI	Ingrid	C88.0	11.01.2006	<input type="checkbox"/>

Patienten bearbeiten
 Patienten löschen
 Privatpatienten hinzufügen

Masken und Plausibilitäten 2



Patienten-Stammdaten werden automatisch geladen, sind aber veränderbar.

Patientendaten bearbeiten

Patientendaten
Vorname: Nachname:
Straße:
PLZ: Ort:
Pat.-Nr.:
Geb--Datum: Geschlecht:

Meldung ans HKR
 Meldung an das HKR genehmigt
Einwilligungsdatum:
 Patient verstorben
Todesdatum:

Tumorliste

OK	Nr	ICD	Hist	Diagnose	
<input type="checkbox"/>	1	C50.9		BRUSTDRUESE O.N.A. / MAMMA O.N.A.	  

Masken und Plausibilitäten 3

Plausibilitätsgeprüfte
Eingaben z.B.:
ICD-Code
zur Histologie,
zur Seite,
zu Gleason,
zu Breslow
und zum Grading.

Freitextfeld: Eine
Eingabe führt zur
manuellen Prüfung
und ggf. Ergänzung
im HKR.

Tumordaten für Marion AOBEB, geboren 02.03.1947, Patie...

Rauchgewohnheiten	Unbekannt	✓
Ex-Raucher seit		○
Erstdiagnosedatum		✗
ICD-Code	C50.9 - BRUSTDRUESE O.N.A. / MAMMA O.N.A.	✓
Seitenlokalisierung	R - rechts	✓
Diagnosenotizen:		
TNM bei Erstdiagnose	T: [] N: [] M: []	✗
Stadium bei Erstdiagnose		○
Breslow beim Melanom	[] , [] in mm	○
Gleason Score bei Prostatakarzinom	[] + [] = 0	○
Histologie		✗
Diagnosesicherung		○
Histopathisches Grading		○
Name des meldenden Arztes	Dr. Muster	✓

Suchen

Ok Abbrechen

Pflichtfelder = ✗

Das KreDoS U3-Launchpad



Die Entwicklung der KDO-Anwendung wurde Unterstützt durch das:
Bundesministerium für Gesundheit

Die Entwicklung der KreDoS-Anwendung wurde unterstützt durch die:
Hamburger Stiftung zur Förderung der Krebsbekämpfung

Beim Verlassen: Nicht vergessen !

Vielen Dank für Ihre Aufmerksamkeit.

Weitere Information unter:

www.krebsregister.hamburg.de

www.gekid.de

www.rki.de

